

BuCET Group

Firmenpräsentation

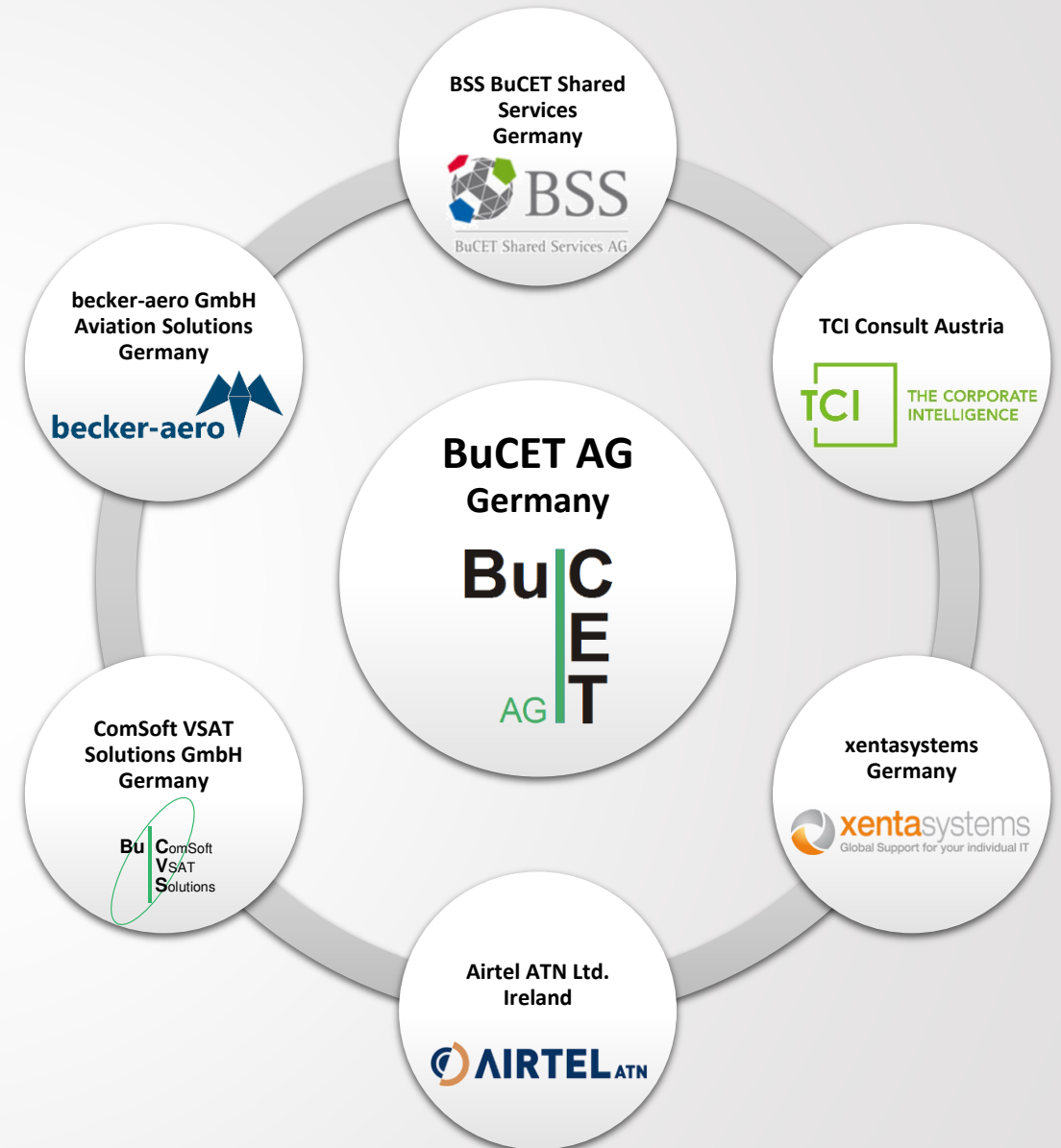

BuCET Group

- ▶ Die BuCET AG arbeitet seit Jahren erfolgreich mit Unternehmen aus verschiedenen Branchen zusammen. Diese Synergien sind der entscheidende Vorteil für unsere Kunden.
- ▶ Die verbundenen Unternehmen der BuCET AG sind als Center of Competence eingebunden:
 - ▶ ComSoft VSAT Solutions GmbH, Teltow
 - ▶ BSS BuCET Shared Services AG, Berlin
 - ▶ TCI Consult GmbH, Wien
 - ▶ Airtel ATN Ltd., Dublin
 - ▶ xenta systems, Kronberg
 - ▶ becker-aero, Eittlingen



BuCET Group – Historie

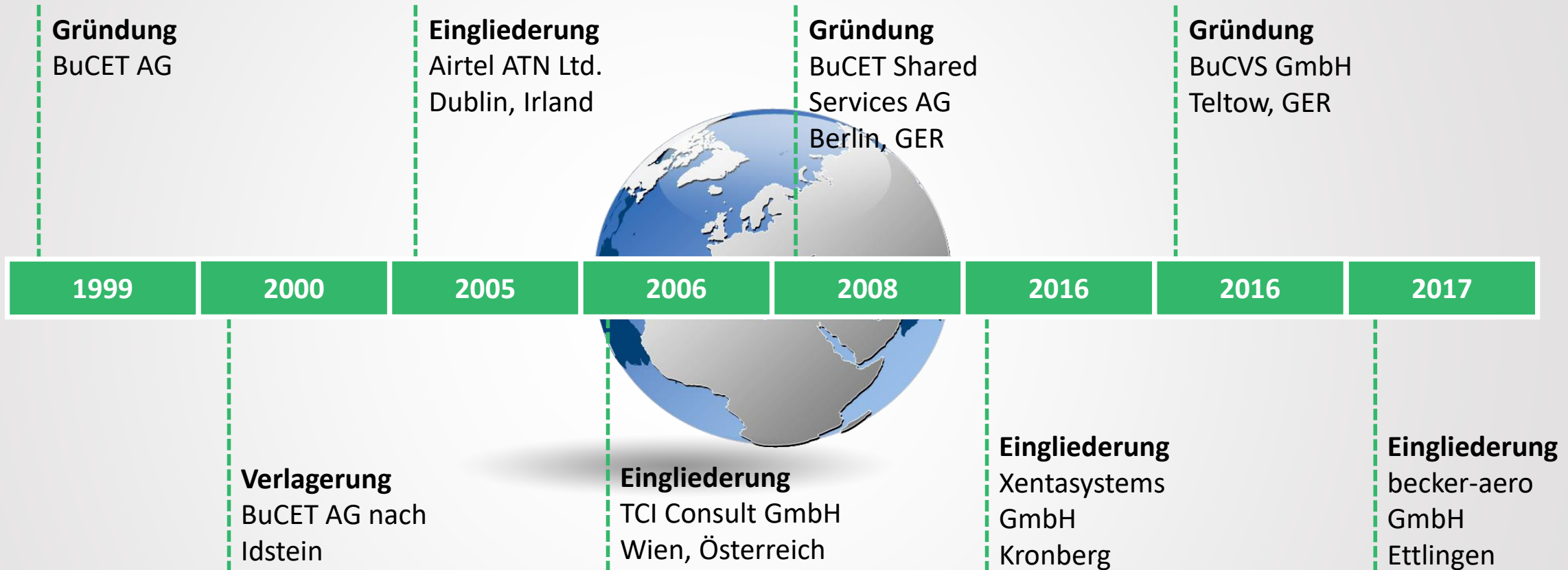

BuCET Group – Ein starker Partner

- Hauptsitz in Idstein, Deutschland
- ca. 100 Mitarbeiter weltweit
- unterstützt international agierende Unternehmen, sowie Regierungen und Behörden weltweit
- breitgefächertes Portfolio, erfahrene Experten und nachweisbarer Erfolg von Innovationen
- moderne und effiziente technologie-basierte Lösungen für Unternehmen, Regierungen und Behörden

BUCET GROUP - STAFF

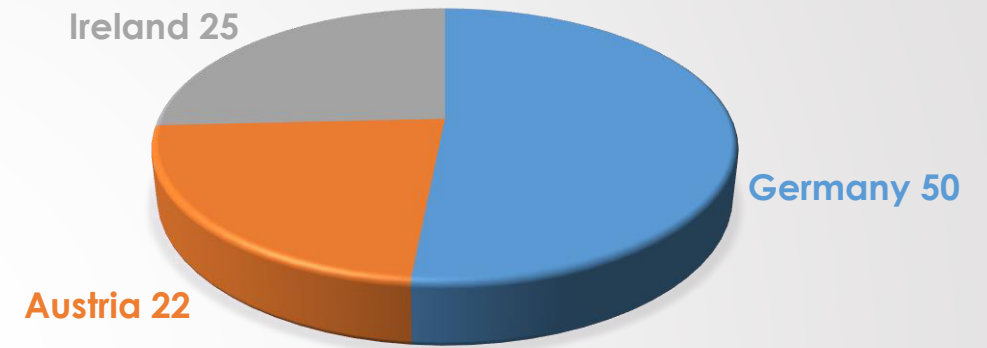

BuCET Group - Turnover

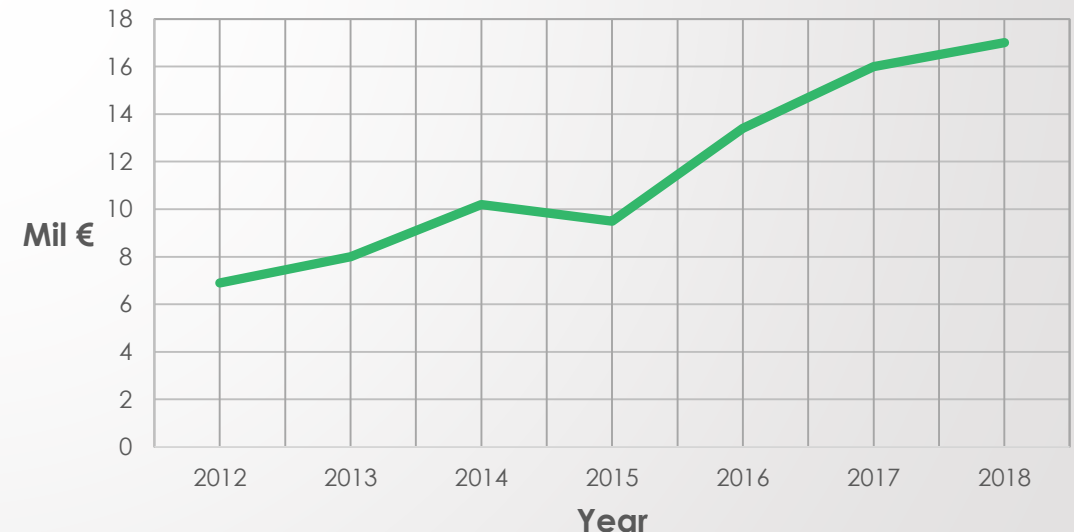

BuCET Group – weltweit

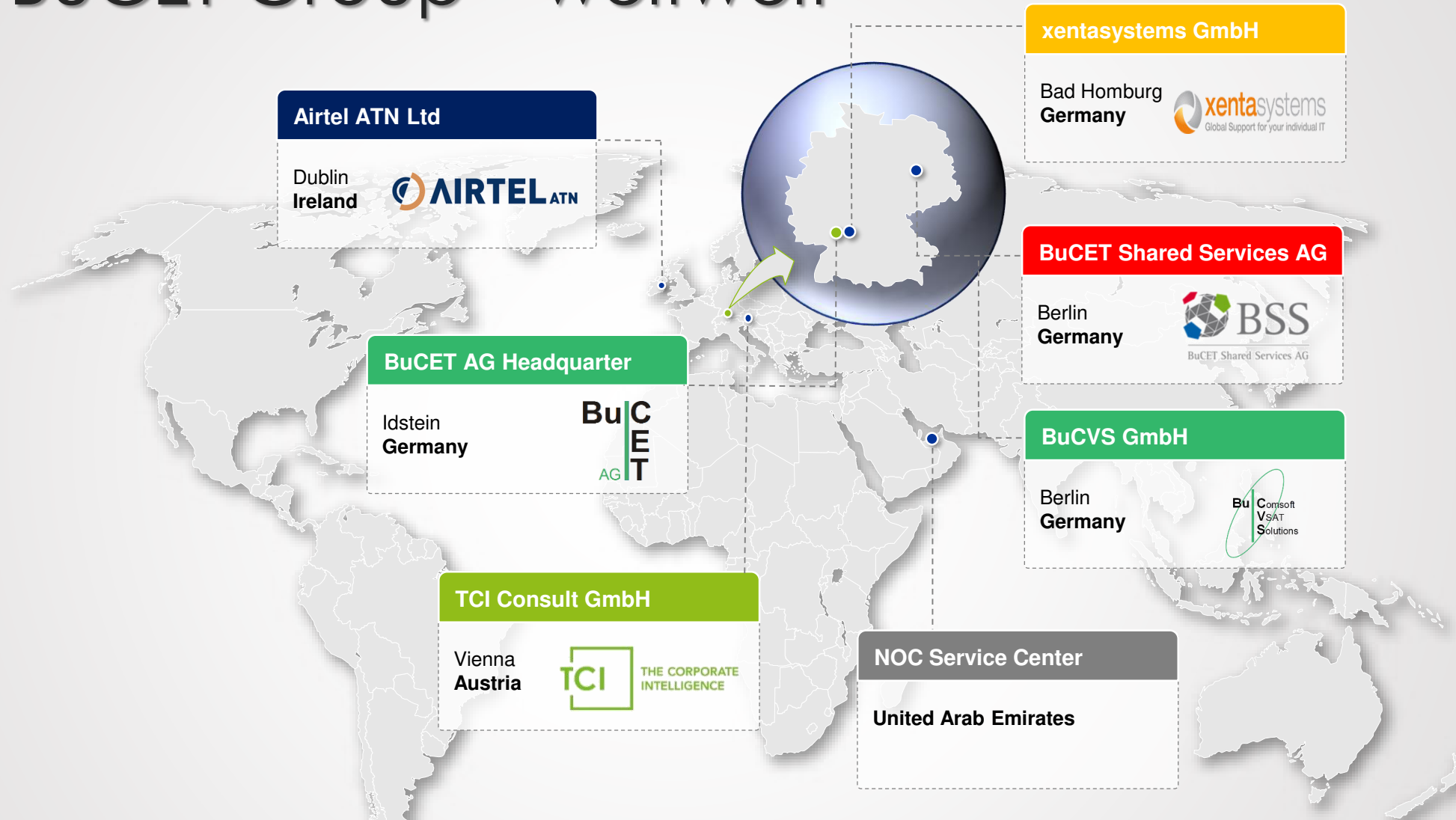

BuCET Group – Luftfahrt Statistik

Luftfahrt in Zahlen

- ▶ 31 Millionen kommerzielle Flugbewegungen weltweit 2012
- ▶ 2,9 Milliarden Flugpassagiere 2012
- ▶ 192 Flugsicherungsdienste weltweit
- ▶ 48 Millionen Tonnen Luftfracht 2012
- ▶ 51% der Touristen reisen als Fluggäste

Flugverkehr bis heute und darüber hinaus

Flugbewegungen



1990:
14,8 Millionen



2010:
26 Millionen



2030:
48,7 Millionen

Flugzeuge in Betrieb



1990:
17.307



2010:
23.844

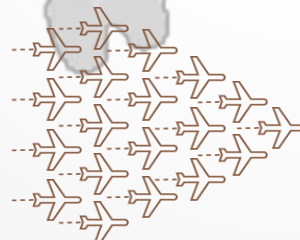

2030:
45.844

Entwicklung der Arbeitsplätze



1990:
21 Millionen



2010:
56,6 Millionen



2030:
82,2 Millionen

BuCET Group – Solution Portfolio



BuCET Group – Solution Portfolio



BuCET Group bietet

- Projektmanagement
- Ingenieurdienstleistungen
- Business Process Re-Engineering
- System-Betrieb
- Qualitätsmanagement
- Konfigurationsmanagement
- Coaching / Training

BuCET Group – Produkt Portfolio

- Unser Produkt-Portfolio deckt die gesamte Kette des flugtechnischen Steuerungs- und Informationsmanagements der Flugverkehrsdienste ab:

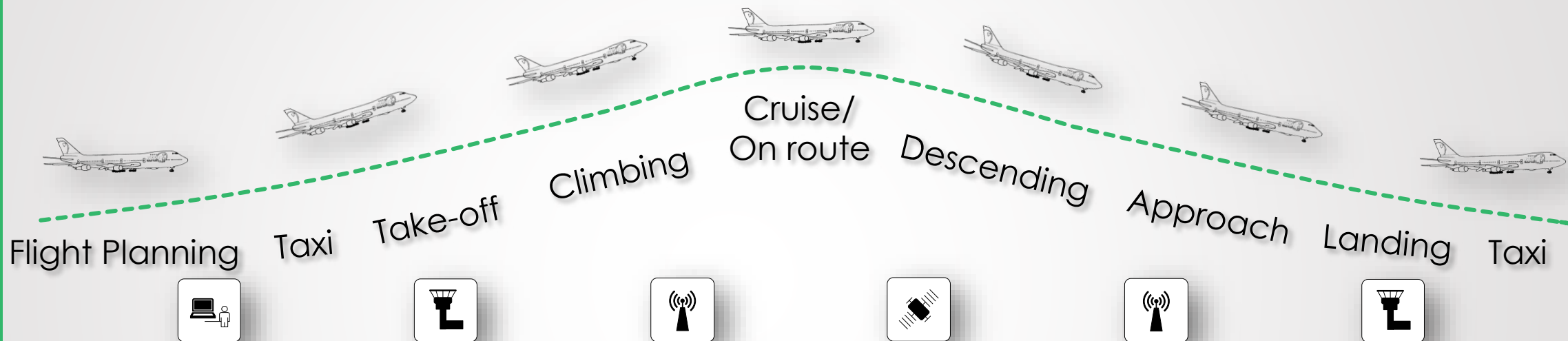

- Voice & Radio Communication
- Air-Ground Communication (Datalink Systems)
- Surveillance System Solutions (ADS-B / WAM)
- Airline Services
- Information Management Solutions (VSAT, MPLS, MW)

Kunden der BuCET Group

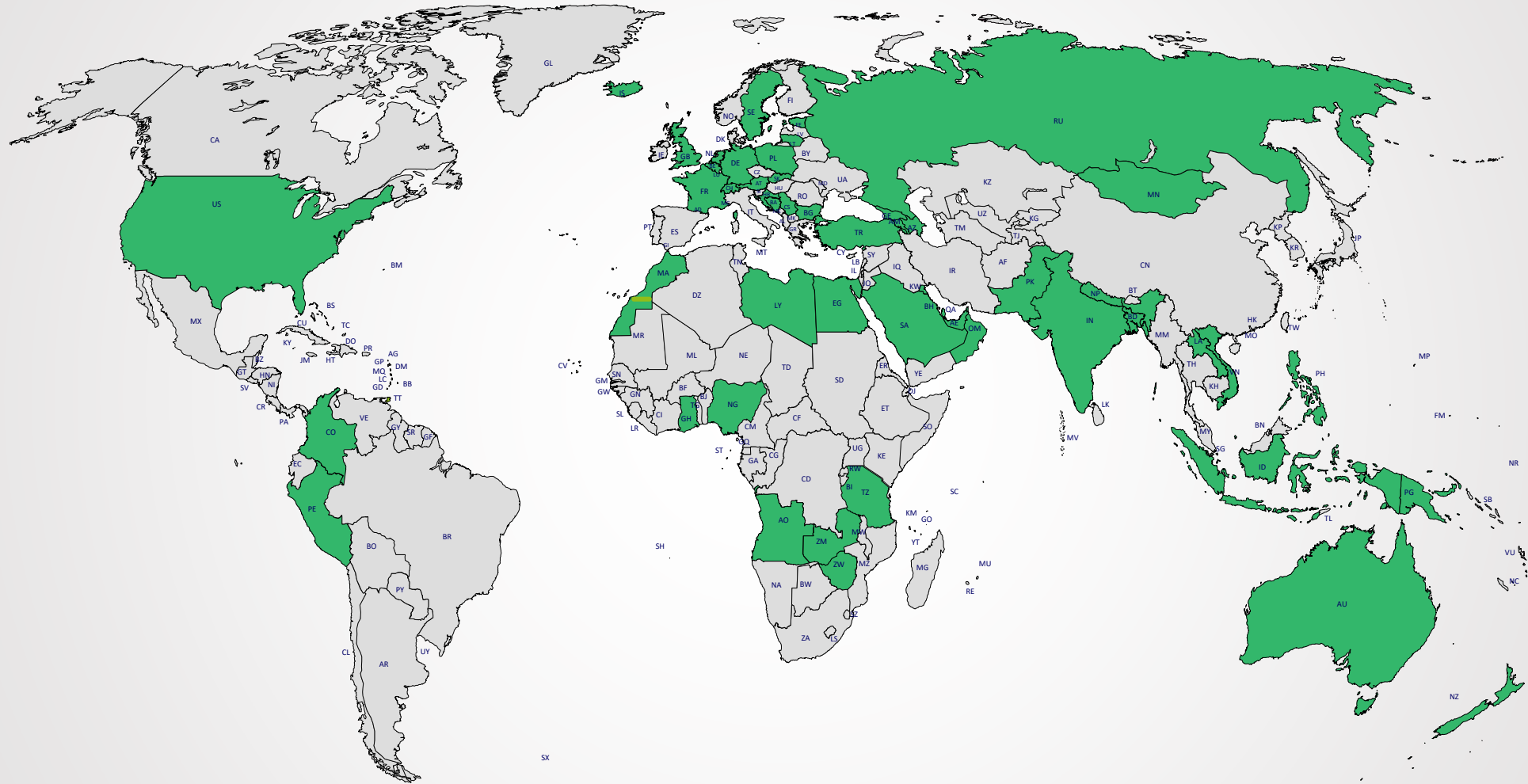

Servicenetzenwerk der BuCET Group



Kooperationspartner der BuCET AG

Die BuCET AG arbeitet seit Jahren erfolgreich mit verschiedenen Partnern auf Projekt- und Technologiebasis zusammen:

- Cisco Systems, Inc. USA
- Satellite Antenna Monkeys SAM, Paul Gould, Plymouth UK
- Uniridge, Northcote Victoria, Australia
- HARRIS Corporation, USA
- ND SatCom, Germany

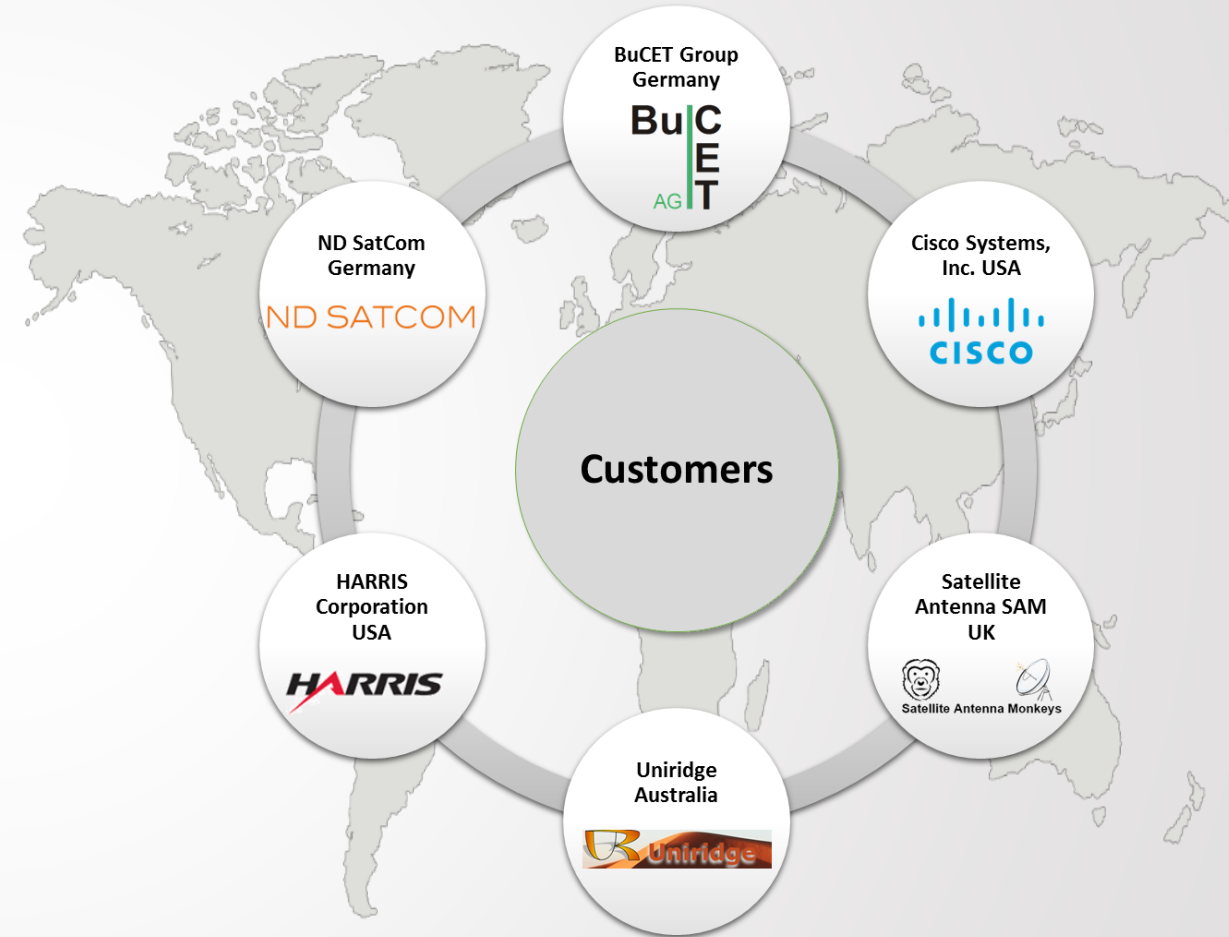

Qualität – Standards

- ▶ Qualitätsüberwachung ist unser alltäglicher Begleiter in allem was wir tun.
 - ▶ ISO 9001 Zertifizierung
 - ▶ Dediziertes Quality Management System aller Prozesse
 - ▶ Ununterbrochene Re-Zertifizierung
- ▶ Bestimmte Sicherheitsnormen sind entscheidende Säulen in unserem Geschäftsfeld - CNS / ATM – welche erreicht und realisiert werden müssen, um zuverlässige Lösungen unseren Kunden anzubieten
 - ▶ ICAO Doc 9705 (ATN), welches durch ICAO 9880 ersetzt wird
 - ▶ ISO/IEC Dokument
 - ▶ EUROCAE (ED-110B) und gleichwertige RTCA (DO-280B) Dokumente
 - ▶ ARINC Spezifikation 631, VHF Digital Link (VDL) Mode 2 Implementation



BuCET Group – Vorteile

- ▶ Starke Partnerschaft mit Geräteherstellern (z.B. ND SatCom, Romantis)
- ▶ Entfernungsunabhängige Preise mit festen monatlichen Gebühren
 - ▶ CNS / ATM Erfahrung
- ▶ Lösungen anpassbar an sich ändernde Anforderungen
- ▶ Durchgehende Verantwortung für die Gesamtleistung des Netzwerkes
- ▶ Umfangreiches SLA-Portfolio mit kurzen Reaktionszeiten
- ▶ Zentrales, hochflexible Netzwerk-Management, permanente Überwachung aller Netzwerkstandorte
- ▶ Rapider Netzerkausbau, hohe Netzwerkzuverlässigkeit & Verfügbarkeit



ComSoft VSAT Solutions GmbH (BuCVS)

Firmenprofil



ComSoft VSAT
Solutions GmbH
Oderstr. 56
D-14513 Teltow
www.comsoft-sat.com

ComSoft VSAT Solutions GmbH (BuCVS)

- ▶ ComSoft VSAT Solutions (BuCVS) ist Anbieter von 2-Wege-Breitband-Kommunikation, betrieben in eigenen Einrichtungen in Deutschland
- ▶ BuCVS bietet schlüsselfertige Netzwerklösungen im Geschäftsfeld der Satelliten- und Mikrowellen-Kommunikation mit folgenden Vorteilen:
 - ▶ Technische und ökonomische Netzwerkanalyse
 - ▶ Entwurf von technisch und wirtschaftlich optimierten und maßgeschneiderten Lösungen
 - ▶ Unterstützung bei der Beschaffung aller notwendigen Lizenzen und Genehmigung für die Durchführung
 - ▶ Untersuchung vor Ort, Installation und Inbetriebnahme von Satelliten-Netzwerken
 - ▶ Projektmanagement, Betrieb und Wartung, Dienstleistungen



BuCVS - Satellitenkommunikation

- Hosting/Collocation of CFE (Customer furnished equipment)
- Hardware
- Installation
- Line Up
- License
- Leased Line
- Field Service (Service & Maintenance)
- 24/7 Monitoring
- 24/7 Helpdesk (NOC)
- Internet connection
- Etc. (Value Added Services, IP-TV, VoIP, Remote Access)

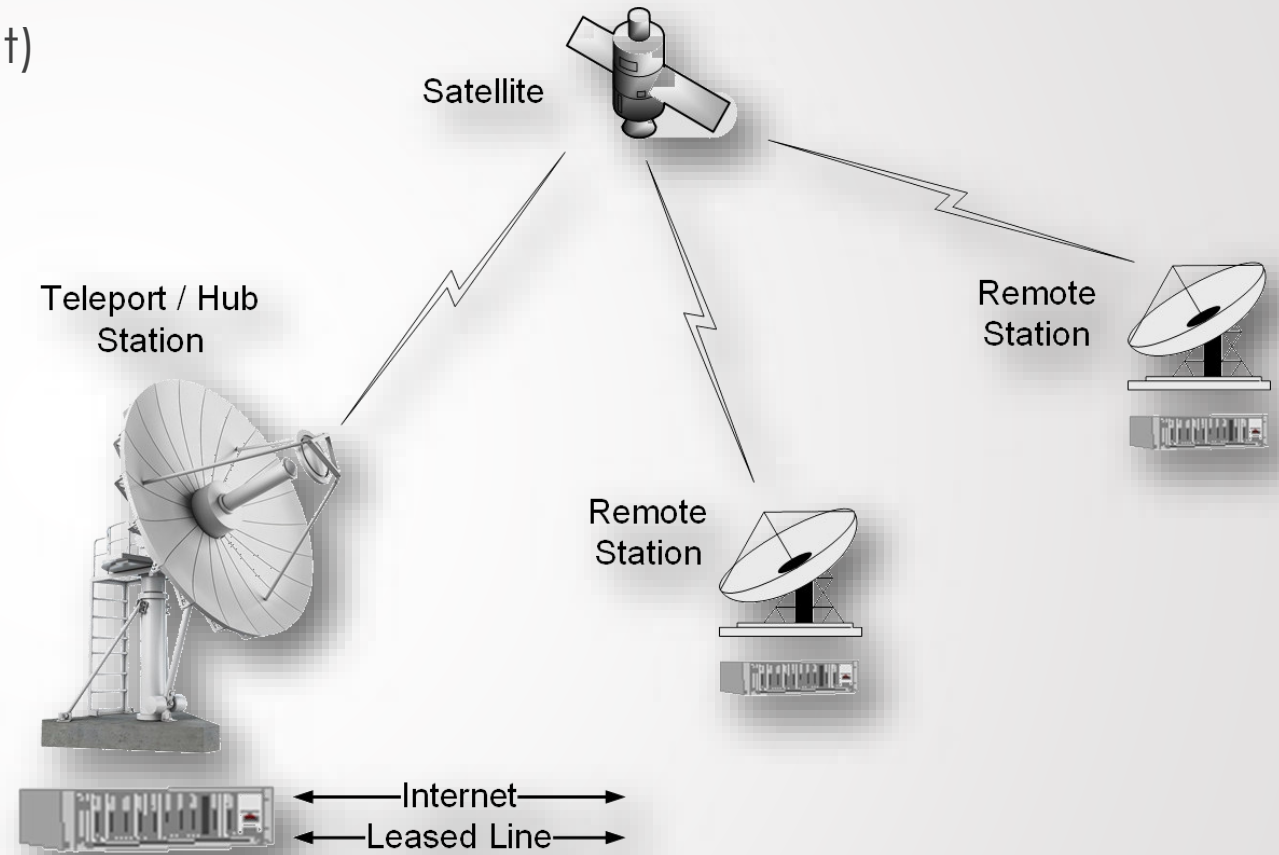

BuCVS Service Portfolio

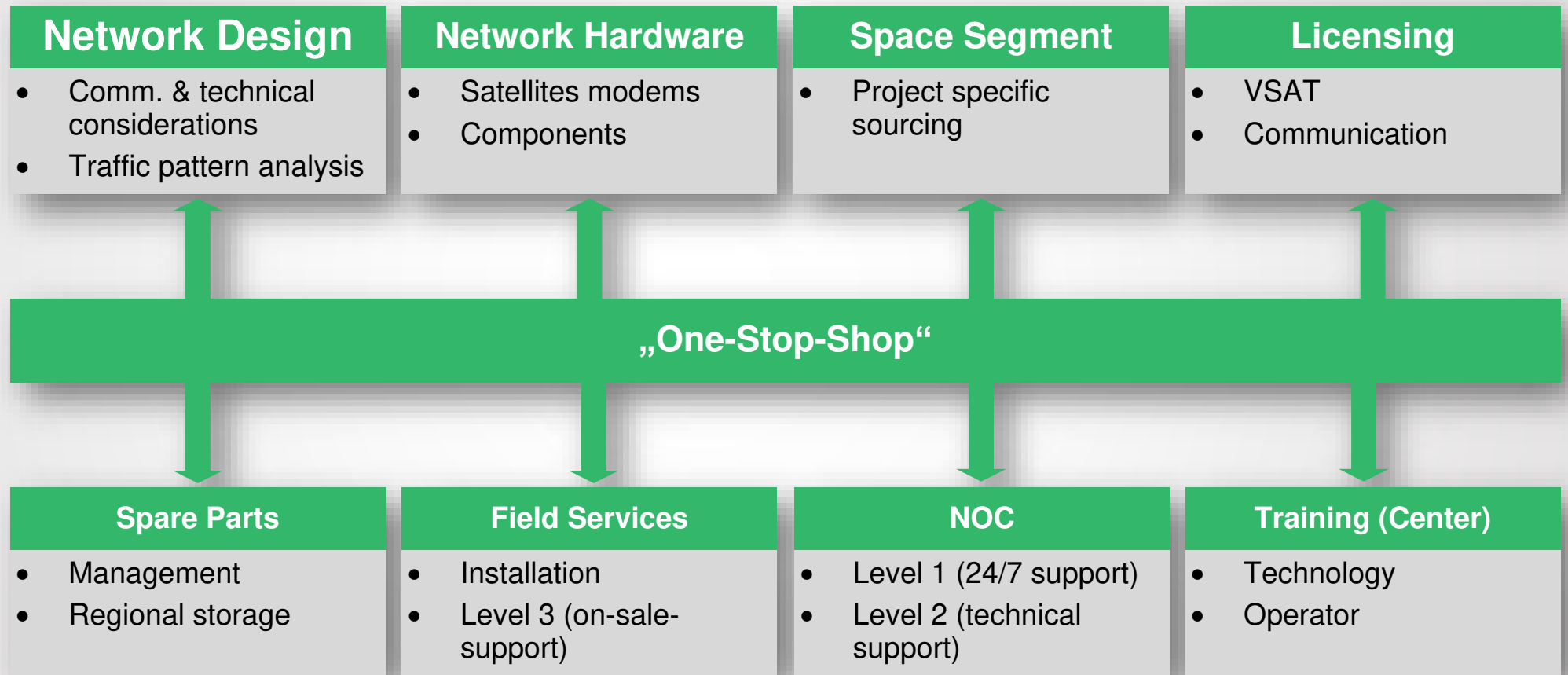



BSS BuCET Shared
Services AG
Georgenstraße 22
D-10117 Berlin
www.bssag.com

20

BuCET Shared Services AG

Firmenprofil



BSS BuCET Shared Services AG, Berlin

- ▶ Die BSS AG berät Unternehmen und Behörden im Sicherheitsbereich bei der Strategie-, Vertriebs- und Geschäftsentwicklung mit dem Schwerpunkt Cyber-Sicherheit.
- ▶ Zum Kundenstamm zählen Entscheidungsträger aus der Politik auf EU-, Bundes-, Länder- und kommunaler Ebene sowie Behörden und Organisationen mit Sicherheitsaufgaben, Unternehmen aus dem Sicherheitsbereich und Hochtechnologieunternehmen.
- ▶ Die BSS AG ist an der Schnittstelle zwischen Politik und Wirtschaft positioniert und bringt verschiedenste Know-how-Träger mit dem Ziel einer erfolgreichen und bedarfsorientierten Lösung zusammen.



BSS BuCET Shared Services AG, Berlin

BSS BuCET Shared Services AG, Berlin bietet Business-Development, Marketing und Sales Support für die BuCET-Gruppe und strategische Kunden.

Beratungsleistungen

- Strategieberatung
- Geschäftsentwicklung
- Vertriebsunterstützung
- Public Relations & Public Affairs

Cyber-Sicherheit

- Cyber-Security Check 2.0
- Risikomanagement
- Ganzheitliches Sicherheitskonzept

Projektmanagement

- Sicherheitsrichtlinien
- Erstellen von Studien
- Awarenesskampagnen und Schulungen
- Unterstützung bei Ausschreibungen



Büro Wien:

Palais Eschenbach
Eschenbachgasse
11/DG
A-1010 Wien

Büro Frankfurt:

Mainzer
Landstraße 41
D-60329
Frankfurt/Main

www.tciconsult.eu

23

TCI Consult GmbH, Wien

Firmenprofil



TCI Consult GmbH, Wien

- ▶ TCI Consult GmbH ist als Unternehmensberatung und Systemhaus auf Business Intelligence und Technologiemanagement spezialisiert.
- ▶ Die TCI Consult begleitet ihre Klienten von ersten Ideen über Wirtschaftlichkeitsbetrachtungen, Technologieevaluierungen bis hin zur Realisierung.
- ▶ Zu den Kunden zählen Großunternehmen aus den Branchen Industrie, Handel, Telekommunikation, Finanz-Dienstleistung sowie öffentliche Einrichtungen.
- ▶ Die TCI Consult ist in der BRD und in Österreich tätig.



Strategie/Management

- Information Governance
- Projekt-, Portfolio und Risk Management
- Sourcing Strategy und Competence Management
- Change Management



Data Warehousing, Business Intelligence und BIG DATA

- Efficiency in Analytics
- Systemarchitektur und -evaluation
- Meta-/Masterdata Management
- Customer Relationship Management

Impulse

- Markt- und Technologiestudien
- Technologieevaluation
- Beschaffungsinnovation
- Innovationsmanagement



Transition

- Programm Management
- Organisationsperformance
- Transition Management
- Informations- und Kommunikationstechnologie



Airtel ATN HQ
2 Harbour Square
Crofton Rd
Dun Laoghaire,
Co. Dublin
Ireland

USA
3 Bethesda Metro
Center
Suite 700
Bethesda, MD
20814
USA

www.airtel-atn.com

Airtel ATN Ltd., Dublin

Firmenprofil

27



Airtel ATN Ltd.

- ▶ Airtel ATN Ltd. bietet Kommunikationssoftware für Air-Ground Data Link zwischen Flugzeug, Flugsicherung und Airlines mittels Funk- und Satellitenkommunikation.
- ▶ Airtel ATN ist ein unabhängiger Anbieter von Datenkommunikationslösungen für die Luft- und Raumfahrt.
- ▶ Airtel ATN ist seit 1993 in der Aeronautical Telecommunication Network (ATN) aktiv und ist international führend in der Entwicklung von Data Link Kommunikations-Lösungen.
- ▶ Das Unternehmen entwickelt und implementiert Data Link Geräte und Testdienstleistungen. Mit mehr als 20 Jahren in der Luftfahrtindustrie, ist Airtel ATN international führend in der Entwicklung von ATN-Kommunikationssoftware.



Airtel ATN Ltd.

Alleinstellungsmerkmale

- ▶ Komplette Palette von Data-Link-Kommunikationshardware und -software, Zertifizierung und Prüfung
- ▶ Das einzige Unternehmen mit live Luft- zu Boden-Systemen
- ▶ EUROCONTROL Experimental Center(EEC), ARINC und SITA verwenden Airtel ATN Test-Dienste

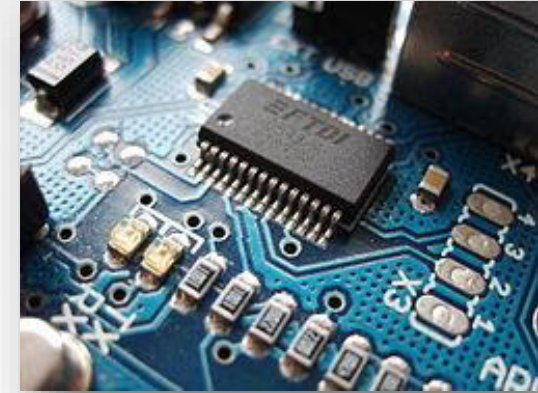

Lösungen

- ▶ für Luft und Bodensysteme, im operativen Einsatz in AIRBUS und Boeing-Flugzeugen, VDL-Netzwerken und Flugkontrollzentren
- ▶ Verschiedene CPDLC-Testeinrichtungen zwischen Airlines und Wartungs-/Reparatur Betreibern.

Airtel ATN Ltd.

Forschung und Entwicklung

- Verschiedene Forschungsprojekte in Zusammenarbeit mit
 - SESAR
 - ESA
 - NASA



Produkte

- Data Link-Server
- Netzwerkinfrastruktur und Router
- VDL, Satcom und ACARS
- Mobile-VDL-Testsysteme
- Flugzeug-CPDLC-Test-Dienstleistungen
- Ground Data Link-Testsysteme

xentasystems GmbH, Kronberg

31

Firmenprofil

Rhein-Main
xentasystems
GmbH
Nehringstr. 2
61352 Bad
Homburg v.d. Höhe

**Berlin-
Brandenburg**
xentasystems
GmbH
Oderstr. 56
14513 Teltow
www.xentasystems.de

xentasystems GmbH

- ▶ xentasystems ist ein international operierender Technologie-, Management- und Outsourcing- Dienstleister mit der Kernkompetenz in den Branchen Airline, Airport und Logistik.
- ▶ Von der strategischen Entwicklung über die technologische Umsetzung von Geschäftsprozessen bis zum Betrieb von ganzheitlichen IT Infrastrukturen bietet xentasystems maßgeschneiderte IT Dienstleistungen aus einer Hand:
 - ▶ Global IT Connect
 - ▶ Global IT Service
 - ▶ Global IT Projects



xentasystems GmbH

- ▶ Was wir bieten
 - ▶ 24*7*365 Global Service Desk
 - ▶ 24*7*365 Network Operating Center (NOC)
 - ▶ Remote Unterstützung
 - ▶ Technischen On-Site Service
 - ▶ Task Force Service (Turn around)
- ▶ Expertise
 - ▶ Order- und Change-Management
 - ▶ Incident- und Problem-Management
 - ▶ Third Party Management
 - ▶ Worldwide Flexible und Professional IT Service Support



xentasystems GmbH

- 3 weltweit vernetzte 24*7 Servicedesks
- Project Control Center
- Global Sourcing – keine Sub-Sub Ketten!
- Durchgängiges Kommunikationskonzept
- Steuerung virtuelle Projektteams
- Vernetzte Systeme
- 1a Projekt Dokumentation (CMDB)
- eLearning Akademie
- Praxisbewährtes und qualifiziertes Projektmanagement

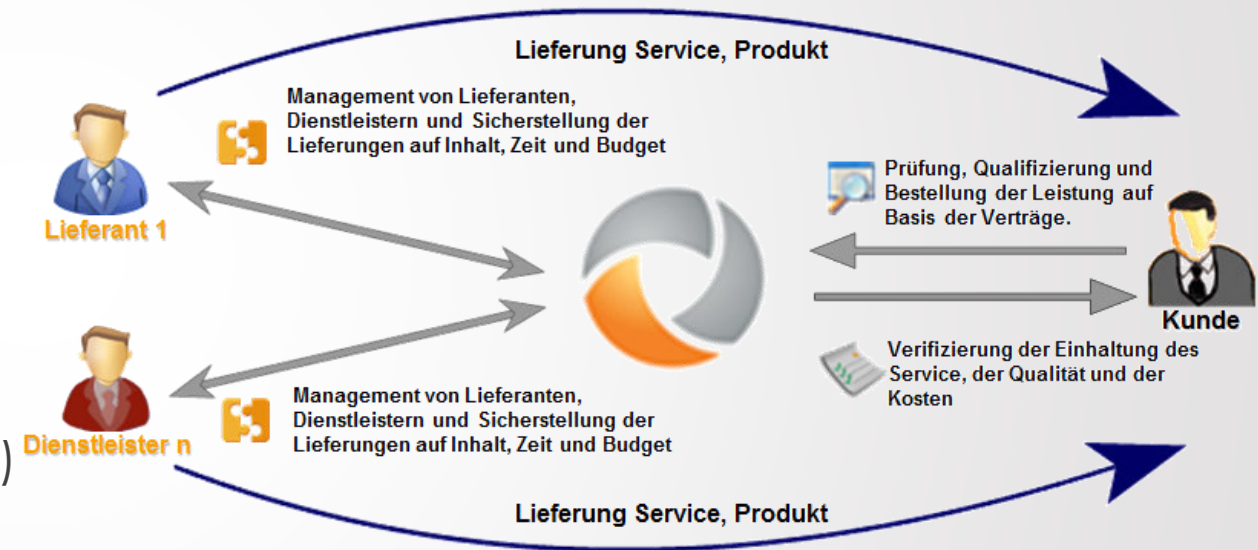

xentasystems Global Network

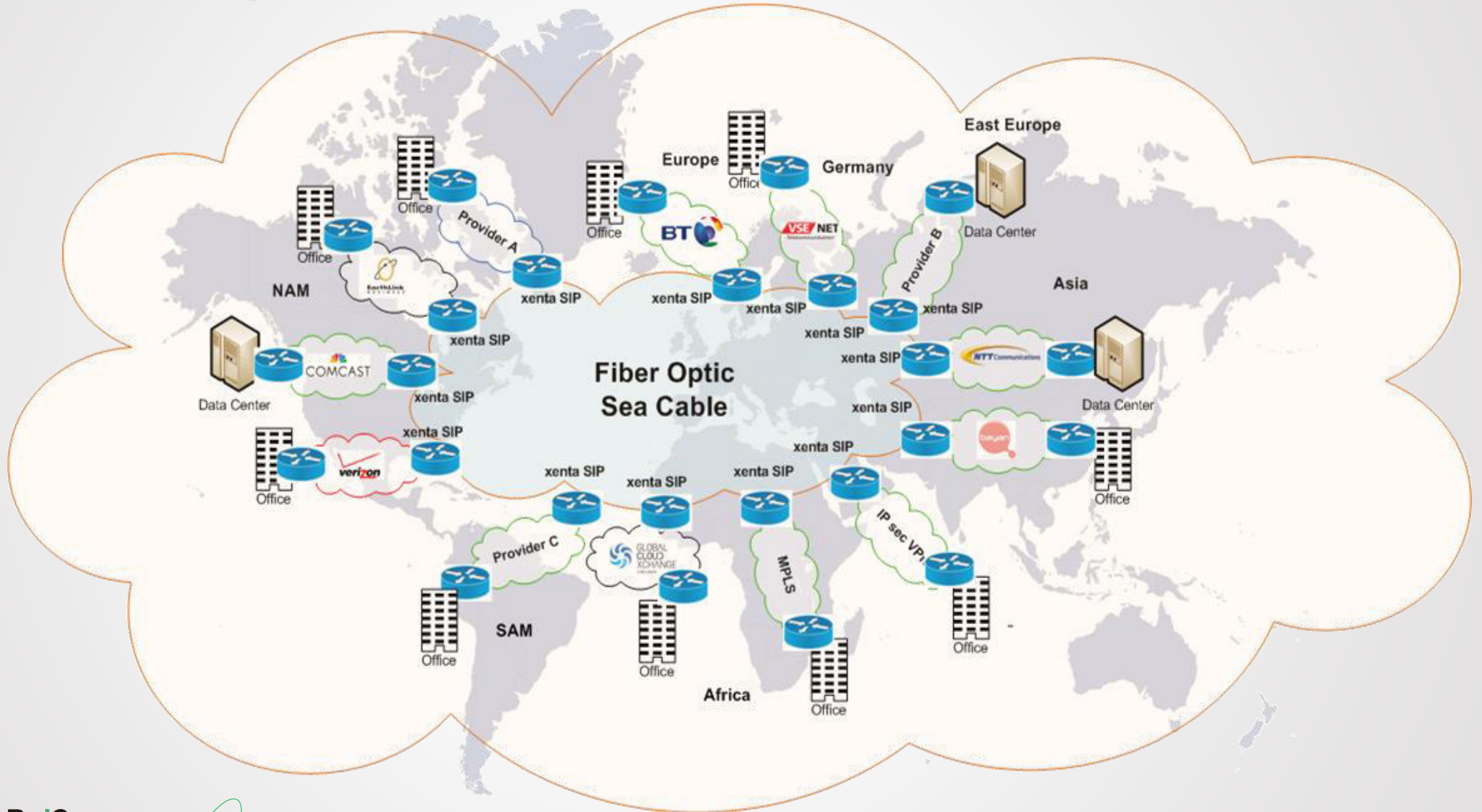

xentasystems Global Network

► Unsere Leistung als VNO Provider

- Weltweite Internetanbindungen per MPLS, FTTO, Leased Line, Wimax, xDSL
- 24*7*365 Managed Router Service (Remote und Onsite)
- Einbindung Customer Owned Leitungen in das Managed Network
- Standardisiertes weltweit gültiges Security Konzept
- Monitoring und Reporting

► Ihre Vorteile

- Single Point of Contact - Ein Ansprechpartner für das gesamte WAN
- Dedizierte Auswahl der Carrier für die beste Lösung für die Region
- Reduzierung der Abhängigkeit von einem Carrier
- Flexibilität bei None-Standard Themen
- Kurze Kommunikations- und Eskalationswege
- Starkes und bewährtes Regional Sourcing auf Basis von weltweit gültigen Prozessen (ITILv3)
- Zentral gesteuerte Technical Onsite Services

becker-aero Aviation Solutions GmbH, Ettlingen

Firmenprofil



becker-aero GmbH
Am Hardtwald 7
76275 Ettlingen

www.becker-aero.com

becker-aero GmbH, Ettlingen



- ▶ becker-aero ist spezialisiert auf die Entwicklung, Herstellung und Umsetzung moderner Überwachungstechnik nach den Standards der ICAO.
- ▶ Der Schwerpunkt des innovativen Produktportfolios liegt auf folgenden Technologien:
 - ▶ ADS-B Sensor Technologie
 - ▶ MLAT/WAM Netzwerk Systeme
 - ▶ USV-/Kommunikationslösungen
 - ▶ Projektdurchführung/Roll-out
 - ▶ Implementierungsdienste
 - ▶ Operative Unterstützungsdienste



becker-aero GmbH, Ettlingen

Operatives ADS-B-System

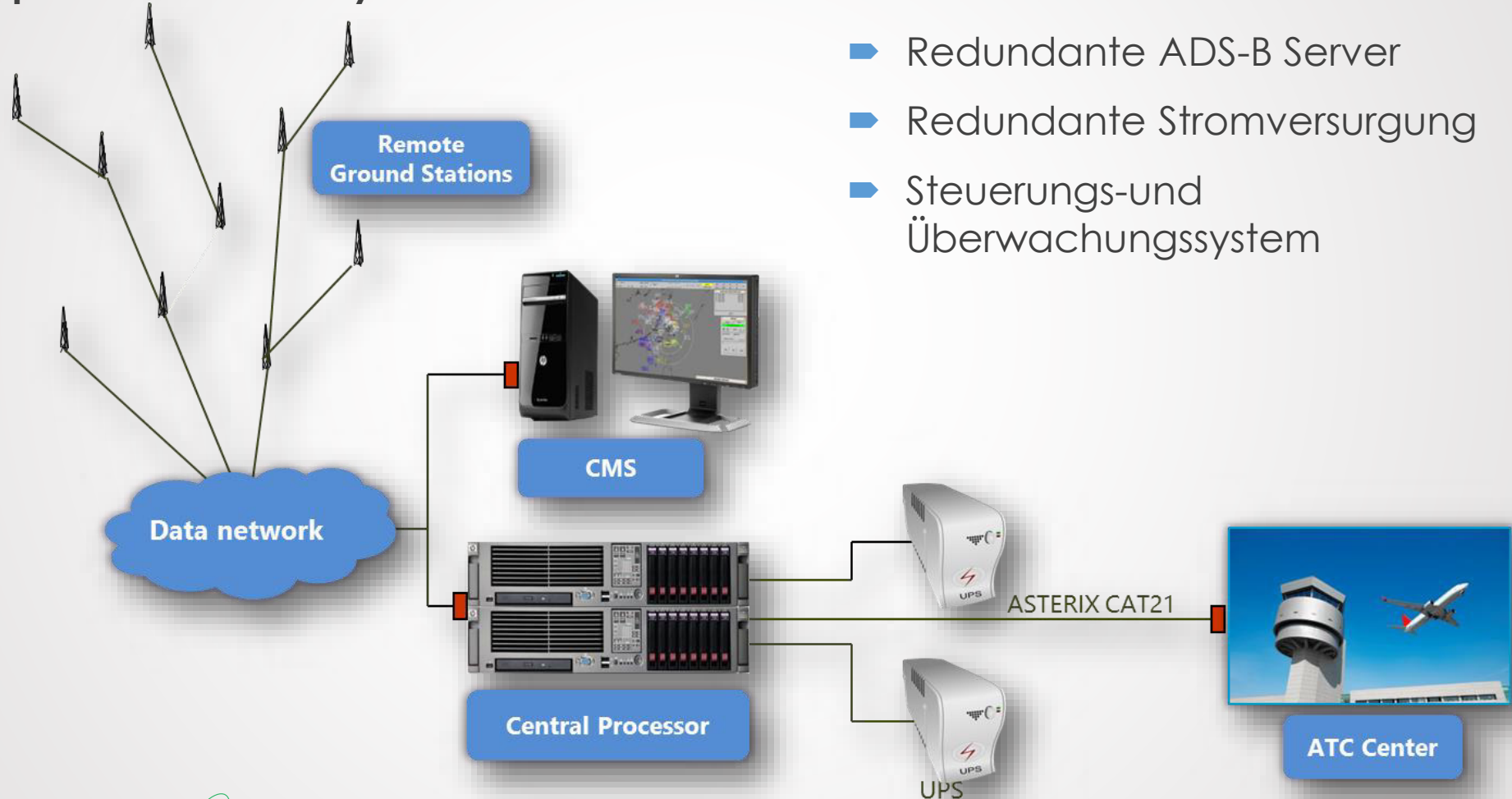

- Redundante ADS-B Sensoren
- Redundante ADS-B Server
- Redundante Stromversorgung
- Steuerungs-und Überwachungssystem

becker-aero GmbH, Ettlingen

Integrierte WAM Architektur

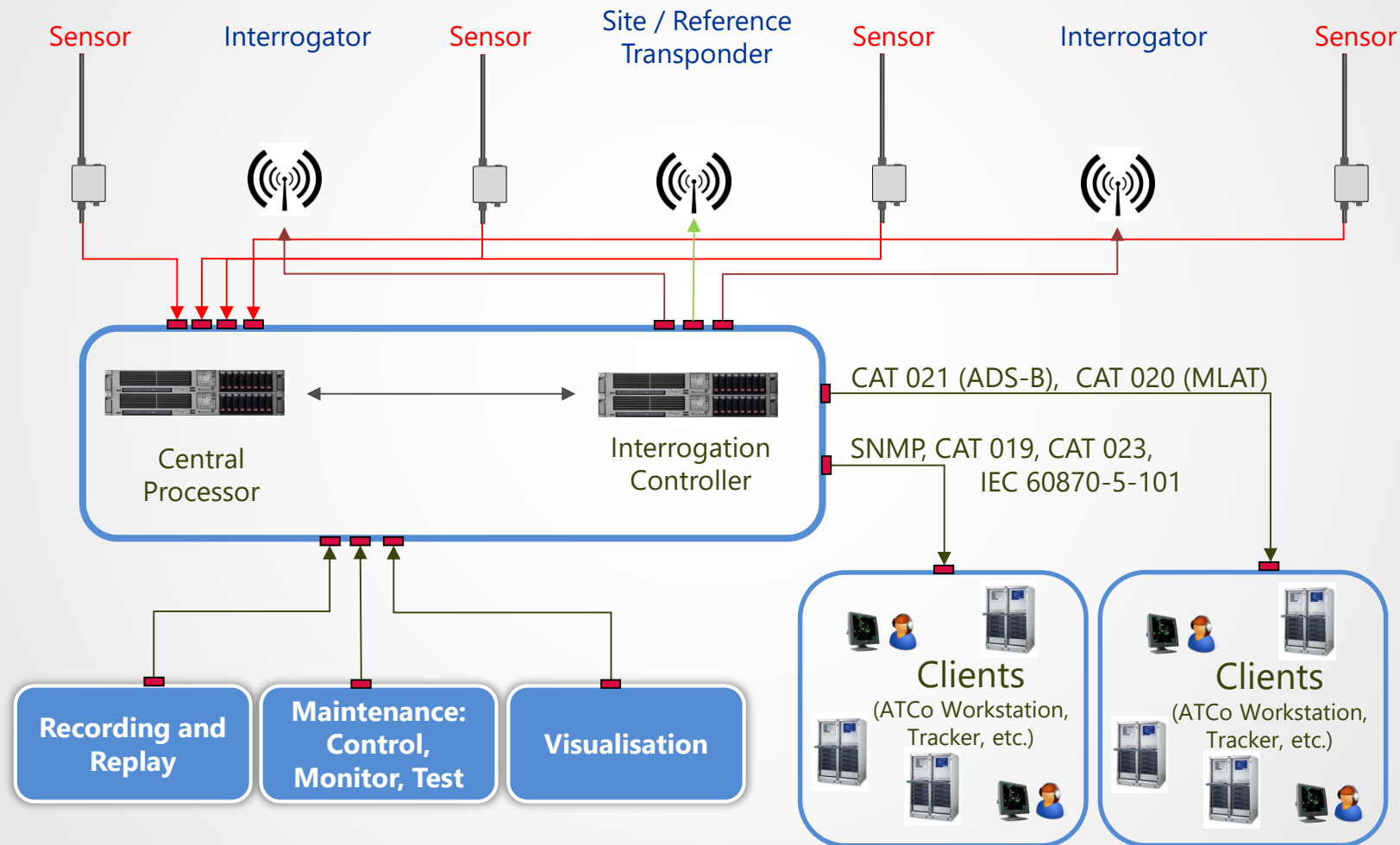

becker-aero GmbH, Ettlingen

Autonome Stromversorgungs- und Kommunikationslösungen für die Sensortechnik

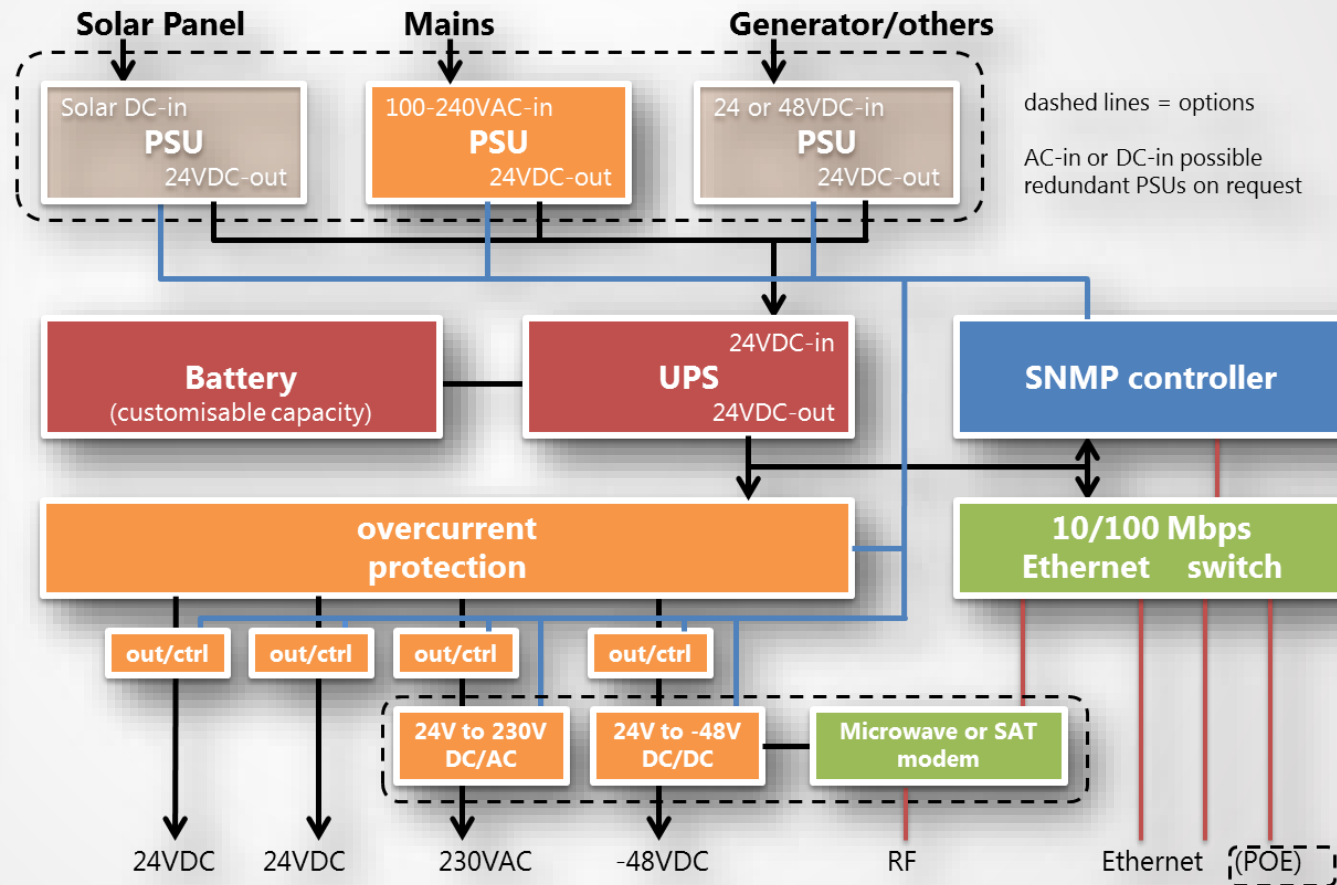

Danke für Ihre Aufmerksamkeit!



Besuchen Sie uns auf www.bucet.de